

# VDP900HZ

**PROFESSIONAL DMX-CONTROLLED HAZER MACHINE - 900W**

**PROFESSIONELE DMX-GESTUURDE NEVELMACHINE - 900W**

**MACHINE À BROUILLARD DMX PROFESSIONNELLE - 900W**

**MÁQUINA DE NIEBLA DMX PROFESIONAL - 900W**

**PROFESSIONELLE DMX-GESTEUERTE NEBELMASCHINE - 900W**



USER MANUAL	3
GEBRUIKERSHANDLEIDING	6
NOTICE D'EMPLOI	9
MANUAL DEL USUARIO	12
BEDIENUNGSANLEITUNG	15

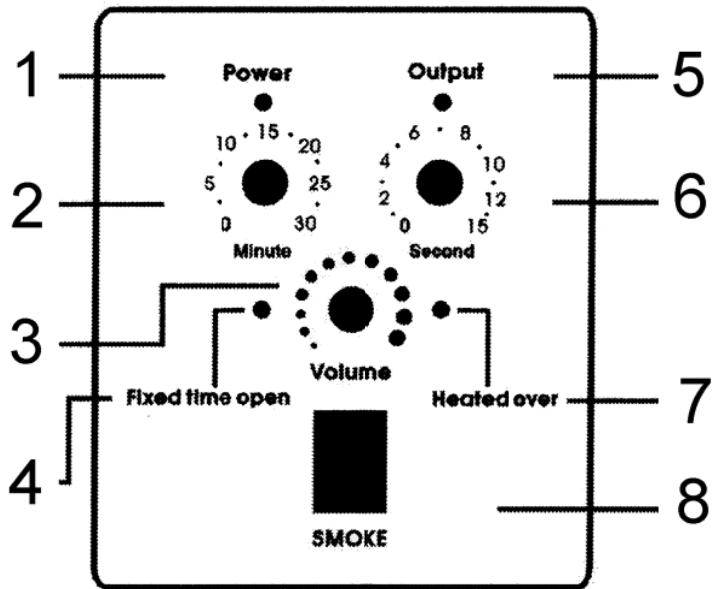

# USER MANUAL

## 1. Introduction

To all residents of the European Union

### Important environmental information about this product







This symbol on the device or the package indicates that disposal of the device after its lifecycle could harm the environment. Do not dispose of the unit (or batteries) as unsorted municipal waste; it should be taken to a specialized company for recycling. This device should be returned to your distributor or to a local recycling service. Respect the local environmental rules.

**If in doubt, contact your local waste disposal authorities.**

Thank you for buying the **VDP900HZ!** Please read the manual thoroughly before bringing this device into service. If the device was damaged in transit, don't install or use it and contact your dealer.

## 2. Safety Instructions

	Be very careful during the installation: touching live wires can cause life-threatening electroshocks.
	Do not touch the device during operation as the housing heats up.
	Keep this device away from rain and moisture.
	Unplug the mains lead before opening the housing.

- Damage caused by disregard of certain guidelines in this manual is not covered by the warranty and the dealer will not accept responsibility for any ensuing defects or problems.
- A qualified technician should install and service this device.
- Do not switch the device on immediately after it has been exposed to changes in temperature. Protect the device against damage by leaving it switched off until it has reached room temperature.
- This device falls under protection class I. It is therefore essential that the device be earthed. Have a qualified person carry out the electric connection.
- Make sure that the available voltage does not exceed the voltage stated in the specifications of this manual.
- Do not crimp the power cord and protect it against damage. Have an authorised dealer replace it if necessary.
- Disconnect the device from the mains to clean it, fill the tank or when it is not in use. Handle the power cord by the plug only.
- Note that damage caused by user modifications to the device is not covered by the warranty.
- Keep the device away from fire and flammable substances.
- Keep the device away from children and unauthorised users.

## 3. General Guidelines

Refer to the **Velleman® Service and Quality Warranty** on the last pages of this manual.

- This device is designed for professional use on stage, in discos, theatres, etc. The **VDL900HZ** should only be used indoors and connected to an alternating current of 230VAC ~ 50Hz.
- Do not shake the device. Avoid brute force when installing or operating the device.
- Do not drink smoke liquid. If ingested, call a doctor immediately. If smoke liquid comes in contact with skin or eyes, rinse thoroughly with water.
- Familiarise yourself with the functions of the device before actually using it. Do not allow operation by unqualified people. Any damage that may occur will most probably be due to unprofessional use of the device.
- Use the original packaging if the device is to be transported.
- All modifications of the device are forbidden for safety reasons.
- Only use the device for its intended purpose. All other uses may lead to short circuits, burns, electroshocks, crash, etc. Using the device in an unauthorised way will void the warranty.
- Do not add oils, perfume or any other liquid in the smoke liquid.
- The installation has to be approved by an expert before the device is taken into service.
- Connect the device to the mains with the power plug. Don't connect it to a dimming pack.

## 4. Installation

- Remove all packing material from the shipping box. Check that all foam and plastic padding is removed.
- Clean the spray nozzle and make sure nothing is obstructing the output.
- Place the **VDP900HZ** horizontally on a flat surface. Remove the liquid tank cap.
- Pour high quality smoke liquid (**VDLHLH5**) into the tank, being careful not to exceed the maximum fluid level. Do not overfill. Place the cap back on the liquid tank and tighten.
- Connect the remote control into the slot at the back of the device.

## 5. Use

### a) The Device

- Plug the remote control into the slot at the back of the device. Plug the device into the mains using the power cord.
- Turn on the power switch located at the back of the device.
- The red light on the remote control will light up.
- The device must warm up. The period depends on the conditions but should not take more than 10 minutes.
- The green light on the remote control will go up once the machine is ready to operate (see “**The Remote Control**”).

### b) The Remote Control

Please refer the illustration on page 2.

<b>1</b>	power LED
<b>2</b>	smoke output every x minutes (max. 30 min)
<b>3</b>	output volume
<b>4</b>	fixed time open LED

<b>5</b>	output LED
<b>6</b>	successive spraying for x seconds (max. 15 seconds)
<b>7</b>	heated over LED
<b>8</b>	spray button

## 6. Notes

**The VDP900HZ does not feature an automatic stop function when running out of fluid; the pump will continue working. Always monitor the tank fluid level during operation as the device can suffer damage when run without fluid!**

- If you experience low output, mechanical noise or no output at all, unplug the device immediately. Check the fluid level, the external fuse, the remote control and the power cord. If all appears to be working properly, plug in the unit again. If the device will not function after 30 seconds, discontinue operation to avoid permanent damage. Return the device to your dealer. Remember to drain the tank before transporting the unit.
- Using the device will produce water drops at the nozzle. This is perfectly normal.
- A little smoke may continue to escape from the nozzle after operation.

## 7. DMX Connection

### a. DMX512 Connection

Connect an XLR cable to the female 3-pin XLR output of your controller and the other side to the male 3-pin XLR input of the **VDP900HZ**. Multiple **VDP900HZs** can be linked through serial linking. The linking cable should be a two-core screened cable with XLR input and output connectors.

### b. DMX-512 Chain with Termination

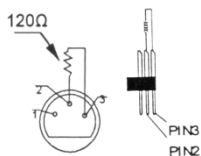

A DMX terminator is recommended for installations where the DMX cable has to run a long distance or is in an electrically noisy environment (e.g. discos). The terminator prevents corruption of the digital control signal by electrical noise. The DMX terminator is simply an XLR plug with a 120Ω resistor between pins 2 and 3, which is then plugged into the XLR output socket of the last device in the chain. Please see illustration.

### c. DMX Start Address

All DMX-controlled devices need a digital start address so that the correct device responds to the signals. This start address is the channel number from which the device starts to “listen” to the DMX controller. Enter the correct number and read it from the display located on the base of the **VDP900HZ**. You can use the same starting address for a whole group of devices or enter an individual one for every device.

## VDP900HZ

When all devices have the same address, all the **VDP900HZs** will "listen" to the control signal on one particular channel. In other words: changing the settings of one channel will affect all devices simultaneously. If you set different addresses, each device will "listen" to a separate channel number. Changing the settings of one channel will only affect the device in question. In the case of the 1-channel **VDP900HZ**, you will have to set the start address of the first **VDP900HZ** to 1, the second **VDP900HZ** to 2 (1 + 1), the third to 3 (2 + 1) and so on.

### 8. Cleaning and Maintenance

1. All screws should be tightened and free of corrosion.
2. The housing, visible parts, mounting supports and the installation location (e.g. ceiling, suspension, trussing) should not be deformed, modified or tampered with e.g. do not drill extra holes in mounting supports, do not change the location of the connections.
3. The electric power supply cables must not show any damage. Have a qualified technician maintain the device.
4. Disconnect the device from the mains prior to maintenance activities.
5. Clean the machine every 40 hours of operation. Use 80% water mixed with 20% vinegar.
  - a) Dismount and clean the nozzle with vinegar and make sure there are no particles left.
  - b) Empty the tank and fill with the cleaning mixture of water and vinegar. Spray the mixture until the tank is empty.
  - c) Reassemble the nozzle and pour the smoke liquid for the next operation.
6. There are no user-serviceable parts.
7. Contact your dealer for spare parts if necessary.

### 9. Technical Specifications

power supply	230VAC ~ 50Hz
power consumption	max. 900W
tank capacity	1.3 litres
haze output	285m <sup>3</sup> /min
dimensions	490 x 200 x 185mm
weight	7.5kg

**Use this device with original accessories only. Velleman nv cannot be held responsible in the event of damage or injury resulted from (incorrect) use of this device. For more info concerning this product and the latest version of this manual, please visit our website [www.hqpower.eu](http://www.hqpower.eu). The information in this manual is subject to change without prior notice.**

#### © COPYRIGHT NOTICE

**The copyright to this manual is owned by Velleman nv. All worldwide rights reserved.**

No part of this manual or may be copied, reproduced, translated or reduced to any electronic medium or otherwise without the prior written consent of the copyright holder.

# GEBRUIKERSHANDLEIDING

## 1. Inleiding

**Aan alle ingezetenen van de Europese Unie**

**Belangrijke milieu-informatie betreffende dit product**







Dit symbool op het toestel of de verpakking geeft aan dat, als het na zijn levenscyclus wordt weggeworpen, dit toestel schade kan toebrengen aan het milieu. Gooi dit toestel (en eventuele batterijen) niet bij het gewone huishoudelijke afval; het moet bij een gespecialiseerd bedrijf terechtkomen voor recyclage. U moet dit toestel naar uw verdeler of naar een lokaal recyclepunt brengen. Respecteer de plaatselijke milieuwetgeving.

**Hebt u vragen, contacteer dan de plaatselijke autoriteiten betreffende de verwijdering.**

Dank u voor uw aankoop! Lees deze handleiding grondig voor u het toestel in gebruik neemt. Werd het toestel beschadigd tijdens het transport, installeer het dan niet en raadpleeg uw dealer.

## 2. Veiligheidsinstructies

	Wees voorzichtig bij de installatie: raak geen kabels aan die onder stroom staan om dodelijke elektroshocks te vermijden.
	Raak het toestel niet aan wanneer het in gebruik is: de behuizing wordt warm.
	Bescherm dit toestel tegen regen en vochtigheid.
	Verzeker u ervan dat het toestel niet aangesloten is op een stroombron alvorens het te openen.

- De garantie geldt niet voor schade door het negeren van bepaalde richtlijnen in deze handleiding en uw dealer zal de verantwoordelijkheid afwijzen voor defecten of problemen die hier rechtstreeks verband mee houden.
- Laat dit toestel installeren en onderhouden door een geschoolde technicus.
- Om beschadiging te vermijden, zet u het toestel best niet aan onmiddellijk nadat het werd blootgesteld aan temperatuurschommelingen. Wacht tot het toestel op kamertemperatuur gekomen is.
- Dit toestel valt onder beschermingsklasse I, wat wil zeggen dat het toestel geaard moet zijn. Een geschoolde technicus moet de elektrische aansluiting verzorgen.
- De beschikbare netspanning mag niet hoger zijn dan de spanning in de specificaties achteraan de handleiding.
- De voedingskabel mag niet omgeplooid of beschadigd zijn. Laat uw dealer zo nodig een nieuwe kabel plaatsen.
- Trek de stekker uit het stopcontact (trek niet aan de kabel!) voordat u het toestel reinigt of vult en als u het niet gebruikt.
- Schade door wijzigingen die de gebruiker heeft aangebracht aan het toestel vallen niet onder de garantie.
- Houd het toestel uit de buurt van vuur en brandbare goederen.
- Houd dit toestel uit de buurt van kinderen en onbevoegden.

## 3. Algemene richtlijnen

- Dit toestel is ontworpen voor professioneel gebruik op podia, in disco's, enz. U mag dit toestel enkel binnenshuis gebruiken en aansluiten op een wisselspanning van maximum 230 VAC ~ 50 Hz.
- Schud het toestel niet dooreen. Vermijd brute kracht tijdens de installatie en de bediening van dit toestel.
- Drink geen rookvloeistof. Is dit toch het geval, bel onmiddellijk een arts. Komt rookvloeistof in contact met huid of ogen, spoel dan overvloedig met water.
- Leer eerst de functies van het toestel kennen voor u het gaat gebruiken. Ongeschoolde personen mogen dit toestel niet gebruiken. Meestal is beschadiging het gevolg van onprofessioneel gebruik.
- Gebruik de oorspronkelijke verpakking wanneer u het toestel vervoert.
- Om veiligheidsredenen mag de gebruiker geen wijzigingen aanbrengen aan het toestel.

## VDP900HZ

- Gebruik het toestel enkel waarvoor het gemaakt is. Andere toepassingen kunnen leiden tot kortsluitingen, brandwonden, elektrische schokken, enz. Bij onoordeelkundig gebruik vervalt de garantie.
- Voeg geen oliën, reukstoffen of andere vloeistoffen toe aan de rookvloeistof.
- De installatie moet voor het eerste gebruik gekeurd worden door een expert.
- Sluit het toestel via de stekker aan op het lichtnet. Sluit het niet aan op een dimmerpack.

### 4. Installatie

- Verwijder de verpakking. Zorg dat alle schuimrubber en plastic opvulling verwijderd is.
- Maak het mondstuk schoon en zorg dat alle hinderende objecten zijn verwijderd.
- Plaats de **VDL900HZ** horizontaal op een plat oppervlak. Verwijder de dop van het reservoir.
- Vul het reservoir met een rookvloeistof van een hoge kwaliteit (**VDLHLH5**). Let erop dat u de capaciteit van het reservoir niet overschrijdt. Plaats de dop terug en span aan.
- Sluit de afstandsbediening aan door de plug in de gleuf achteraan het toestel te steken.

### 5. Gebruik

#### a) Het toestel

- Sluit de afstandsbediening aan op de aansluiting achteraan het toestel. Steek de stekker van het toestel in het stopcontact.
- Schakel het toestel in door middel van de voedingsschakelaar achteraan het toestel.
- Het rode lichtje op de afstandsbediening licht op.
- Laat het toestel opwarmen. De duur hangt af van de omstandigheden maar bedraagt niet meer dan 10 minuten.
- Eens het toestel opgewarmd is, licht het groene lampje op de afstandsbediening op (zie "**De afstandsbediening**").

#### b) De afstandsbediening

Raadpleeg de afbeelding op pagina 2.

<b>1</b>	voedingsled
<b>2</b>	uitstoot elke x minuten (max. 30 minuten)
<b>3</b>	rookproductie
<b>4</b>	aanduidingsled

<b>5</b>	licht op wanneer er rook wordt uitgestoten
<b>6</b>	opeenvolgende verstuivingen gedurende x seconden (max. 15 seconden)
<b>7</b>	oververhittingsled
<b>8</b>	activeringstoets

### 6. Opmerkingen

**De VDP900HZ stopt niet automatisch wanneer de tank geen rookvloeistof meer bevat; de pomp blijft werken. Houd het reservoir gedurende het gebruik van het toestel altijd in de gaten. U kunt het toestel beschadigen wanneer u het zonder rookvloeistof laat werken!**

- Produceert het toestel weinig of geen rook of maakt het mechanische geluiden, ontkoppel het toestel dan onmiddellijk van het lichtnet. Controleer de reservoirinhoud, de externe zekering en de voedingskabel. Ziet u niets verdachts, koppel het toestel terug aan het lichtnet. Werkt het toestel niet na 30 seconden, schakel het dan uit om permanente beschadiging te vermijden. Breng het toestel naar uw verdeler. Leeg de tank voor u het toestel vervoert.
- Tijdens het gebruik vormen er zich waterdruppels aan het mondstuk. Dit is normaal.
- Na een rookvlaag te hebben geproduceerd, kan er nog een beetje rook vrijkomen.

### 7. DMX-aansluiting

#### a. DMX512-aansluiting

Sluit een XLR-kabel aan de vrouwelijke 3-pin XLR-uitgang van de controller en de andere kant van de mannelijke 3-pin XLR-ingang van de **VDP900HZ**. U kunt verscheidene **VDP900HZ**'s aan elkaar koppelen met behulp van een seriële koppeling. Gebruik daarvoor een 2-aderige afgeschermd kabel met XLR ingang- en uitgangsaansluitingen.

**b. DMX512-keten met terminator**

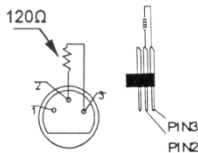

Een DMX terminator is aanbevolen als de DMX-kabel vrij lang is of wordt gebruikt in een omgeving met veel elektrische ruis (bv. een discotheek). De terminator voorkomt corruptie van het digitale controlesignaal door elektrische ruis. De DMX terminator is niets meer dan een XLR-stekker met een weerstand van 120Ω van pin 2 naar 3. Deze XLR-stekker wordt dan aangesloten op de XLR uitgang van het laatste toestel in de reeks. Zie de illustratie links.

**c. Startadres van de projector kiezen**

Alle DMX-gestuurde toestellen hebben een digitaal startadres nodig, zodat het juiste toestel reageert op de signalen. Dit digitale startadres is het kanaalnummer van waarop het toestel "luistert" naar het signaal van de DMX controller. Geef het correcte nummer in en lees het af op de display onderaan uw **VDP900HZ**.

U kunt één enkel startadres gebruiken voor een groep toestellen of u kunt per toestel een nieuw startadres ingeven.

Wanneer u één enkel startadres instelt, zullen alle toestellen "luisteren" naar hetzelfde kanaal. Met andere woorden: wanneer u de instellingen voor 1 kanaal verandert, zullen alle toestellen er tegelijk op reageren.

Wanneer u verschillende adressen instelt, dan luistert elk toestel naar een ander kanaal. Met andere woorden: wanneer u de instellingen van een kanaal verandert, zal enkel het toestel op dat kanaal reageren.

In het geval van de 1-kanaals **VDP900HZ**, zult u het startadres van het eerste toestel op 1 moeten instellen, van het tweede toestel op 2 (1 + 1), van het derde op 3 (1 + 2), enz.

**8. Reiniging en onderhoud**

1. Alle gebruikte schroeven moeten goed zijn aangespannen en mogen geen sporen van roest vertonen.
2. De behuizing, de lenzen, de montagebeugels en de montageplaats (bv. het plafond of het gebinte) mogen niet vervormd zijn of aangepast worden (geen extra gaten in montagebeugels, aansluitingen niet verplaatsen etc.).
3. De voedingskabels mogen niet beschadigd zijn. Laat het toestel onderhouden door een geschoolde technicus.
4. Ontkoppel het toestel van het lichtnet voor u aan onderhoudswerkzaamheden begint.
5. Maak het toestel schoon na elke 40 uur gebruik. Gebruik een mengeling van 80% water en 20% azijn.
  - a) Demonteer en maak het mondstuk schoon met azijn. Zorg dat er zich geen restjes op het mondstuk bevinden.
  - b) Leeg het reservoir en vul hem met de mengeling. Laat het toestel draaien tot het reservoir leeg is.
  - c) Monteer het mondstuk opnieuw en vul het reservoir met rookvloeistof voor een volgend gebruik.
6. De gebruiker mag geen onderdelen vervangen.
7. Bestel eventuele reserveonderdelen bij uw dealer.

**9. Technische specificaties**

voeding	230VAC ~ 50Hz
verbruik	max. 900W
tankinhoud	1.3 liter
rookproductie	285m <sup>3</sup> /min
afmetingen	490 x 200 x 185mm
gewicht	7.5kg

**Gebruik dit toestel enkel met originele accessoires. Velleman nv is niet aansprakelijk voor schade of kwetsuren bij (verkeerd) gebruik van dit toestel. Voor meer informatie over dit product en de laatste versie van deze handleiding, zie [www.hqpower.eu](http://www.hqpower.eu). De informatie in deze handleiding kan te allen tijde worden gewijzigd zonder voorafgaande kennisgeving.**

**© AUTEURSRECHT**

**Velleman nv heeft het auteursrecht voor deze handleiding. Alle wereldwijde rechten**

**voorbehouden.** Het is niet toegestaan om deze handleiding of gedeelten ervan over te nemen, te kopiëren, te vertalen, te bewerken en op te slaan op een elektronisch medium zonder voorafgaande schriftelijke toestemming van de rechthebbende.



# NOTICE D'EMPLOI

## 1. Introduction

### Aux résidents de l'Union européenne

#### Des informations environnementales importantes concernant ce produit







Ce symbole sur l'appareil ou l'emballage indique que l'élimination d'un appareil en fin de vie peut polluer l'environnement. Ne pas jeter un appareil électrique ou électronique (et des piles éventuelles) parmi les déchets municipaux non sujets au tri sélectif ; une déchèterie traitera l'appareil en question. Renvoyer les équipements usagés à votre fournisseur ou à un service de recyclage local. Il convient de respecter la réglementation locale relative à la protection de l'environnement.

#### En cas de questions, contacter les autorités locales pour élimination.

Nous vous remercions de votre achat ! Lire la présente notice attentivement avant la mise en service de l'appareil. Si l'appareil a été endommagé pendant le transport, ne pas l'installer et consulter votre revendeur.

## 2. Prescriptions de sécurité

	Soyez prudent lors de l'installation: toucher un câble sous tension peut causer des électrochocs mortels.
	Ne touchez pas l'appareil lorsqu'il est en usage: le boîtier chauffe!
	Protégez l'appareil contre la pluie et l'humidité.
	Débranchez le câble d'alimentation avant d'ouvrir le boîtier.

- La garantie ne s'applique pas aux dommages survenus en négligeant certaines directives de cette notice et votre revendeur déclinera toute responsabilité pour les problèmes et les défauts qui en résultent.
- Un technicien qualifié doit s'occuper de l'installation et de l'entretien.
- Ne branchez pas l'appareil après exposition à des variations de température. Afin d'éviter des dommages, attendez jusqu'à ce que l'appareil ait atteint la température ambiante avant de l'utiliser.
- Cet appareil ressort à la classe de protection I, ce qui implique que l'appareil doit être mis à la terre. Un technicien qualifié doit établir la connexion électrique.
- La tension réseau ne peut pas dépasser la tension mentionnée dans les spécifications à la fin de cette notice.
- Le câble d'alimentation ne peut pas être replissé ou endommagé. Demandez à votre revendeur de renouveler le câble d'alimentation si nécessaire.
- Débranchez l'appareil s'il n'est pas utilisé, pour le nettoyer ou pendant que vos remplissez le réservoir. Tirez la fiche pour débrancher l'appareil; non pas le câble.
- Les dommages occasionnés par des modifications à l'appareil par le client, ne tombent pas sous la garantie.
- Gardez l'appareil à l'écart de substances inflammables ou du feu.
- Gardez votre **VDP900HZ** hors de la portée de personnes non qualifiées et de jeunes enfants.

## 3. Directives générales

- Cet appareil a été développé pour usage professionnel dans des discothèques, des théâtres, etc. Employez cet appareil à l'intérieur et branchez-le à une source de courant CA de max. 230VCA / 50Hz.
- Evitez de secouer l'appareil et traitez l'appareil avec circonspection pendant l'installation et l'opération.
- N'ingérez pas le liquide fumigène. Consultez de suite un médecin après ingestion. Si le liquide entre en contact avec la peau ou les yeux, rincez abondamment avec de l'eau.
- Familiarisez-vous avec le fonctionnement de l'appareil avant de l'utiliser. Ne permettez pas aux personnes non qualifiées d'opérer cet appareil. La plupart des dégâts sont causés par un usage non professionnel.
- Transportez l'appareil dans son emballage originel.
- Toute modification de l'appareil est interdite pour des raisons de sécurité.

## VDP900HZ

- N'utilisez votre **VDP900HZ** qu'à sa fonction prévue. Tout autre usage peut causer des courts-circuits, des brûlures, des électrochocs etc. Un usage impropre annule d'office la garantie.
- N'ajoutez aucun liquide, huile ou parfum au liquide.
- Faites approuver l'installation par un technicien qualifié avant sa mise en service.
- Branchez l'appareil au réseau à l'aide du cordon d'alimentation. Ne le branchez pas à un variateur.

### 4. Installation

- Retirez l'emballage. Vérifiez que tout remplissage de mousse et de plastique soit enlevé.
- Nettoyez la bouche et retirez toute obstruction empêchant la sortie.
- Placez la **VDP900HZ** dans une position horizontale sur une surface plane. Retirez le capuchon du réservoir.
- Remplissez le réservoir avec un liquide de haute qualité (**VDLHLH5**) tout en tenant compte de la capacité de celui-ci. Remplacez le capuchon et serrez bien.
- Connectez la commande à distance au port situé à l'arrière de l'appareil.

### 5. Emploi

#### a) L'appareil

- Branchez la commande à distance dans l'entrée située au dos de l'appareil. Branchez l'appareil au réseau à l'aide du cordon d'alimentation.
- Allumez l'appareil à l'aide de l'interrupteur d'alimentation situé au dos de l'appareil.
- Le voyant rouge s'allume sur la commande à distance.
- Laissez l'appareil se chauffer. La durée dépend des conditions mais ne devrait pas dépasser les 10 minutes.
- Le voyant vert s'allume sur la commande à distance une fois que l'appareil est prêt à l'usage (voir « **La commande à distance** »).

#### b) La commande à distance (voir ill. 1)

Se référer à l'illustration en page 2.

<b>1</b>	LED d'alimentation
<b>2</b>	rejet de brouillard toutes les x minutes (max. 30 minutes)
<b>3</b>	débit
<b>4</b>	LED

<b>5</b>	LED de niveau de sortie
<b>6</b>	rejets successifs pendant x secondes (max. 15 secondes)
<b>7</b>	LED de surchauffe
<b>8</b>	bouton d'activation

### 6. Remarque

**La VDP900HZ ne s'arrête pas automatiquement lorsque le réservoir est vide ; la pompe continue à fonctionner. Tenez donc l'appareil à l'œil pendant son service. L'appareil peut s'endommager s'il tourne sans liquide fumigène !**

- Si l'appareil ne produit que peu ou pas de fumée du tout ou des bruits mécaniques, débranchez-le tout de suite. Contrôlez le niveau du liquide, le fusible externe, la commande à distance et le cordon d'alimentation. Si tous apparaissent dans un état de bon fonctionnement, rebranchez l'appareil. Si celui-ci ne fonctionne pas après 30 secondes, interrompez son utilisation pour éviter de l'endommager davantage. Portez l'appareil chez votre revendeur. N'oubliez pas de vider le réservoir avant le transport.
- Des gouttelettes d'eau se forment pendant l'utilisation. Ceci est parfaitement normal.
- Il est normal qu'un peu de fumée s'échappe de la bouche après l'opération.

### 7. Connexion DMX

#### a. Connexion DMX512

Connecter un câble à fiche XLR à la sortie XLR femelle à 3 broches de votre contrôleur et l'autre fiche XLR mâle à 3 broches à l'entrée du **VDP900HZ**. Il est possible de relier plusieurs **VDP900HZs** à partir d'une connexion sérielle. Utiliser un câble de connexion blindé à 2 conducteurs avec des connecteurs d'entrée et de sortie XLR.

#### b. Connexion DMX512 avec terminaison

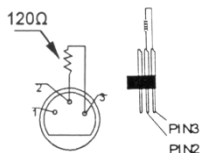

Une terminaison DMX est à recommander si le câble DMX doit couvrir une grande distance ou s'il est utilisé dans un environnement avec beaucoup de bruit électrique (p.ex. une discothèque). La terminaison prévient la corruption du signal de contrôle numérique par le bruit électrique. La terminaison DMX n'est rien d'autre qu'une fiche XLR avec une résistance de 120Ω de broche 2 vers broche 3 (voir illustration à gauche). Cette fiche XLR est connectée à la sortie XLR du dernier appareil de la série.

**c. Déterminer l'adresse de départ du projecteur**

Avec des signaux DMX, chaque appareil doit avoir sa propre adresse de départ DMX pour assurer que les appareils réagissent sur les signaux de contrôle corrects. Cette adresse de départ numérique indique le numéro de canal sur lequel l'appareil écoute le contrôleur DMX. Programmez cette adresse de départ avec les interrupteurs DIP.

Vous avez le choix entre une seule adresse de départ pour toute une série d'appareils ou une adresse de départ par appareil. Dans le cas d'une seule adresse, tous ces appareils "écouteront" les signaux d'un seul canal. Changer les réglages d'un seul canal manipulera donc tous les appareils simultanément. Si vous attribuez des adresses individuelles, chaque appareil "écouterà" un autre canal. Changer les réglages d'un canal n'influencera donc qu'un seul appareil.

Dans le cas du **VDP900HZ**, un appareil à 1 canal, vous devez mettre l'adresse de départ du premier appareil sur 1, le second appareil sur 2 (1 + 1), le troisième sur 3 (2 + 1), etc.

**8. Nettoyage et entretien**

1. Serrez les écrous et les vis et vérifiez qu'ils ne rouillent pas.
2. Le boîtier, les lentilles, les supports de montage et la construction portante ne peuvent pas être déformés, adaptés ou bricolés p.ex. pas de trous additionnels dans un support, ne pas déplacer les connexions etc.
3. Les câbles d'alimentation ne peuvent pas être endommagés. Un technicien qualifié doit entretenir l'appareil.
4. Débranchez l'appareil avant de le nettoyer.
5. Nettoyez l'appareil après chaque 40 heure de service. Utilisez une mixture composée de 80% d'eau et de 20% de vinaigre.
  - a) Démontez et nettoyez la bouche avec du vinaigre en enlevant toute particule obstructive.
  - b) Videz le réservoir et remplissez-le avec la mixture. Laissez l'appareil gicler la mixture jusqu'à ce que le réservoir soit vidé.
  - c) Remontez la bouche et versez le liquide fumigène dans le réservoir pour une utilisation future.
6. Il n'y a pas de parties maintenables par l'utilisateur.
7. Commandez des pièces de rechange éventuelles chez votre revendeur.

**9. Spécifications techniques**

alimentation	230VCA ~ 50Hz
consommation	max. 900W
capacité du réservoir	1.3 litres
débit	285m <sup>3</sup> /min
dimensions	490 x 200 x 185mm
poids	7.5kg

**N'employer cet appareil qu'avec des accessoires d'origine. SA Velleman ne sera aucunement responsable de dommages ou lésions survenus à un usage (incorrect) de cet appareil. Pour plus d'information concernant cet article et la dernière version de cette notice, visiter notre site web [www.hqpower.eu](http://www.hqpower.eu). Toutes les informations présentées dans cette notice peuvent être modifiées sans notification préalable.**

**© DROITS D'AUTEUR**

**SA Velleman est l'ayant droit des droits d'auteur pour cette notice. Tous droits mondiaux réservés.** Toute reproduction, traduction, copie ou diffusion, intégrale ou partielle, du contenu de cette notice par quelque procédé ou sur tout support électronique que se soit est interdite sans l'accord préalable écrit de l'ayant droit.

# MANUAL DEL USUARIO

## 1. Introducción

### A los ciudadanos de la Unión Europea

#### Importantes informaciones sobre el medio ambiente concerniente este producto







Este símbolo en este aparato o el embalaje indica que, si tira las muestras inservibles, podrían dañar el medio ambiente. No tire este aparato (ni las pilas eventuales) en la basura doméstica; debe ir a una empresa especializada en reciclaje. Devuelva este aparato a su distribuidor o a la unidad de reciclaje local.

Respete las leyes locales en relación con el medio ambiente.

#### Si tiene dudas, contacte con las autoridades locales para residuos.

¡Gracias por haber comprado la **VDP900HZ**! Verifique si el aparato ha sufrido algún daño en el transporte antes de la puesta en marcha. Si es el caso, no conecte el aparato a la red y póngase en contacto con su distribuidor.

## 2. Instrucciones de seguridad

	Cuidado durante la instalación: puede sufrir una peligrosa descarga eléctrica al tocar los cables con un voltaje peligroso.
	¡No toque el aparato durante su operación: la caja se calienta!
	No exponga este equipo a lluvia o humedad.
	Desconecte el cable de alimentación de la red antes de abrir la caja.

- Daños causados por descuido de las instrucciones de seguridad de este manual invalidarán su garantía y su distribuidor no será responsable de ningún daño u otros problemas resultantes.
- La instalación y el mantenimiento deben ser realizados por personal especializado.
- No conecte el aparato si ha estado expuesto a grandes cambios de temperatura. Espere hasta que el aparato llegue a la temperatura ambiente.
- Este aparato pertenece a la clase de protección I, Por lo tanto, es esencial que el aparato esté puesto a tierra. La conexión eléctrica debe llevarla a cabo un técnico cualificado.
- Asegúrese de que la tensión de red no sea mayor que la tensión indicada en las especificaciones.
- No aplaste el cable de alimentación y protéjalo contra posibles daños causados por algún tipo de superficie afilada. Si es necesario, pida a su distribuidor reemplazar el cable de alimentación.
- Desconecte siempre el aparato si no va a usarlo durante un largo período de tiempo o antes de limpiarlo. Tire siempre del enchufe para desconectar el cable de red, nunca del propio cable.
- Los daños causados por modificaciones no autorizadas, no están cubiertos por la garantía.
- Mantenga el aparato lejos del alcance de sustancias inflamables o fuego.
- Mantenga la **VDP900HZ** lejos del alcance de personas no capacitadas y niños.

## 3. Normas generales

- Este aparato ha sido diseñado para uso profesional en una discoteca, un teatro, etc. Utilice este aparato en interiores y conéctelo a una fuente de corriente CA de máx. 230VCA / 50Hz.
- No agite el aparato. Evite usar excesiva fuerza durante la instalación y la reparación.
- No trague el líquido de humo. Contacte con un médico después ingestión. Si el líquido entra en contacto con la piel o los ojos, enjuague con agua abundante.
- Familiarícese con el funcionamiento del aparato. Sólo personas cualificadas pueden manejar este aparato. La mayoría de los daños son causados por un uso inadecuado.
- Transporte el aparato en su embalaje original.
- Por razones de seguridad, las modificaciones no autorizadas del aparato están prohibidas.
- Utilice sólo la **VDP900HZ** para aplicaciones descritas en este manual a fin de evitar p.ej. cortocircuitos, quemaduras, descargas eléctricas etc. Un uso desautorizado anula la garantía completamente.
- No añada líquido, aceite o perfuma al líquido.
- Un experto debe probar la instalación antes de la puesta en marcha.
- Conecte el aparato a la red eléctrica. No lo conecte a un dimmerpack.

## 4. Instalación

- Desembale el aparato. Asegúrese de que quite todo el material de relleno de espuma y de plástico.
- Limpie la boquilla y asegúrese de que nada bloquee la salida.
- Ponga la **VDP900HZ** en una posición horizontal en una superficie plana. Saque la tapa del depósito.
- Llene el depósito con un líquido de alta calidad (**VDLHLH5**). Asegúrese de que no sobrepase la capacidad del depósito. Vuelva a poner la tapa y ciérrelo bien.
- Conecte el mando a distancia al puerto de la parte trasera del aparato.

## 5. Uso

### a) El aparato

- Conecte el mando a distancia a la entrada de la parte trasera del aparato. Conecte el aparato con el cable de alimentación a la red eléctrica.
- Active el aparato con el interruptor de alimentación de la parte trasera del aparato.
- El LED rojo se ilumina en el mando a distancia.
- Deje que aparato se caliente. La duración depende de las condiciones pero no sobrepasa los 10 minutos.
- El LED verde se ilumina en el mando a distancia si el aparato está listo para utilizar (véase « **El mando a distancia** »).

### b) El mando a distancia

Véase la figura en la página 2.

<b>1</b>	LED de alimentación
<b>2</b>	salida de niebla cada x minutos (máx. 30 minutos)
<b>3</b>	salida de niebla
<b>4</b>	LED

<b>5</b>	LED de nivel de salida
<b>6</b>	salidas sucesivas de niebla durante x segundos (máx. 15 segundos)
<b>7</b>	LED de sobrecalentamiento
<b>8</b>	botón de activación

## 6. Nota

**La VDP900HZ no se desactive automáticamente si el depósito está vacío; la bomba sigue funcionando. Por tanto, siempre vigile el depósito durante su funcionamiento. ¡Puede dañar el aparato al utilizarlo sin líquido de humo!**

- Si el aparato produce sólo un poco de humo, si no produce humo en absoluto o si oye ruidos mecánicos, desconéctelo inmediatamente. Controle el nivel del líquido, el fusible externo, el mando a distancia y el cable de alimentación. Si todo parece funcionar correctamente, vuelva a conectar el aparato. Si sigue sin funcionar después de 30 segundos, desconéctelo de nuevo para evitar dañarlo aún más. Devuelva el aparato a su distribuido. No se olvide de vaciar el depósito antes del transporte.
- Se forman gotas de agua durante el uso. Esto es normal.
- Un poco de humo puede escaparse de la boquilla después del uso. Esto es normal.

## 7. Conexión DMX

### a. Conexión DMX-512

Conecte la salida XLR hembra 3 polos de su controlador a la entrada XLR macho de 3 polos de su **VDP900HZ** con un cable XLR. Es posible conectar varias **VDP900HZ** en serie. Utilice un cable XLR blindado con dos hilos conductores y conectores XLR de entrada y salida.

### b. Conexión DMX-512 con una terminación DMX

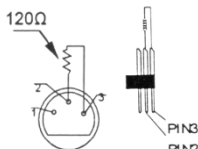

Se recomienda una terminación si el cable DMX debe cubrir una gran distancia o si se usa en un medio ambiente con mucho ruido eléctrico (ej. una discoteca). La terminación impide que el ruido eléctrico corrompa la señal de control numérico. La terminación DMX no es más que un conector XLR con una resistencia de 120Ω de polo 2 a polo 3 (véase figura a la izquierda). Este conector XLR está conectado a la salida XLR del último aparato de la serie (Véase figura de la izquierda).

### c. Determinar la dirección inicial del proyector DMX

Si se usa una señal DMX, cada aparato tiene su propia dirección inicial DMX para asegurar que los aparatos reaccionen a las señales de control correctas. Esta dirección inicial digital es el primer canal en el cual el aparato reaccionará a las señales DMX del controlador DMX. Determine esta función con los interruptores DIP.

Es posible elegir entre una sola dirección inicial para toda una serie de aparatos o una dirección inicial por aparato. Con una sola dirección inicial para una serie de aparatos, todos los aparatos reaccionarán

sincronizadamente a la misma señal. Por lo tanto, cambiar los ajustes de un solo canal afecta a los ajustes de todos los canales. Con varias direcciones iniciales, cada aparato reaccionará independientemente. Por lo tanto, cambiar los ajustes de un solo canal sólo afecta al canal en cuestión. En el caso de la **VDP900HZ** de 1 canal, la dirección inicial del primer aparato es 1, del segundo aparato 2 (1 + 1), del tercero 3 (2 + 1), etc.

## 8. Limpieza y mantenimiento

1. Apriete bien las tuercas y los tornillos y verifique que no hay señales de oxidación.
2. No modifique la caja, los soportes y las ópticas p.ej. no taladre agujeros adicionales en un soporte o no modifique las conexiones, etc.
3. No dañe los cables de alimentación. Contacte con un técnico especializado para instalar el aparato.
4. Desconecte el aparato de toda fuente antes de limpiarlo.
5. Limpie el aparato después de cada 40 horas de funcionamiento. Utilice una mezcla compuesta de 80% de agua y 20% de vinagre.
  - a) Desmonte y limpie la boquilla con vinagre. Asegúrese de que elimine todos los residuos.
  - b) Vacíe el depósito y llénelo con la mezcla. Deje que el aparato funcione hasta que el depósito esté vacío.
  - c) Vuelva a montar la boquilla e introduzca el líquido de humo en el depósito para un uso posterior.
6. El usuario no habrá de efectuar el mantenimiento de ninguna pieza.
7. Contacte con su distribuidor si necesita piezas de recambio.

## 9. Especificaciones

alimentación	230VAC ~ 50Hz
consumo	máx. 900W
capacidad del depósito	1.3 litros
salida de niebla	285m <sup>3</sup> /min
dimensiones	490 x 200 x 185mm
peso	7.5kg

**Utilice este aparato sólo con los accesorios originales. Velleman nv no será responsable de daños ni lesiones causados por un uso (indebido) de este aparato. Para más información sobre este producto y la versión más reciente de este manual del usuario, visite nuestra página web [www.hqpower.eu](http://www.hqpower.eu). Se pueden modificar las especificaciones y el contenido de este manual sin previo aviso.**

### © DERECHOS DE AUTOR

**Velleman nv dispone de los derechos de autor para este manual del usuario. Todos los derechos mundiales reservados.** Está estrictamente prohibido reproducir, traducir, copiar, editar y guardar este manual del usuario o partes de ello sin previo permiso escrito del derecho habiente.

# BEDIENUNGSANLEITUNG

## 1. Einführung

### An alle Einwohner der Europäischen Union Wichtige Umweltinformationen über dieses Produkt



Dieses Symbol auf dem Produkt oder der Verpackung zeigt an, dass die Entsorgung dieses Produktes nach seinem Lebenszyklus der Umwelt Schaden zufügen kann. Entsorgen Sie die Einheit (oder verwendeten Batterien) nicht als unsortiertes Hausmüll; die Einheit oder verwendeten Batterien müssen von einer spezialisierten Firma zwecks Recycling entsorgt werden. Diese Einheit muss an den Händler oder ein örtliches Recycling-Unternehmen retourniert werden. Respektieren Sie die örtlichen Umweltvorschriften.

### Falls Zweifel bestehen, wenden Sie sich für Entsorgungsrichtlinien an Ihre örtliche Behörde.

Wir bedanken uns für den Kauf der **VDP900HZ**! Bitte lesen Sie vor Inbetriebnahme des Gerätes diese Bedienungsanleitung sorgfältig durch. Überprüfen Sie, ob Transportschäden vorliegen. Sollte dies der Fall sein, verwenden Sie das Gerät nicht und wenden Sie sich an Ihren Händler.

## 2. Sicherheitshinweise

	Seien Sie während der Installation des Gerätes sehr vorsichtig: das Berühren von unter Spannung stehenden Leitungen könnte zu lebensgefährlichen elektrischen Schlägen führen.
	Berühren Sie das Gehäuse während des Betriebs nicht, denn das Gehäuse heizt auf.
	Schützen Sie das Gerät vor Feuchtigkeit und Feuchte.
	Trennen Sie das Gerät vom Netz bevor Sie das Gehäuse öffnen.

- Bei Schäden, die durch Nichtbeachtung der Bedienungsanleitung verursacht werden, erlischt der Garantieanspruch. Für daraus resultierende Folgeschäden übernimmt der Hersteller keine Haftung.
- Lassen Sie dieses Gerät von einem Fachmann installieren und warten.
- Nehmen Sie das Gerät nicht sofort in Betrieb, nachdem es von einem kalten in einen warmen Raum gebracht wurde. Lassen Sie das Gerät solange ausgeschaltet, bis es die Zimmertemperatur erreicht hat.
- Der Aufbau des Gerätes entspricht der Schutzklasse I. Gemäß den Vorschriften muss das Gerät geerdet sein. Der elektrische Anschluss darf nur von einer Fachkraft durchgeführt werden.
- Vergewissern Sie sich, dass die anzuschließende Netzspannung nicht höher ist als die Netzspannung beschrieben in dieser Bedienungsanleitung.
- Achten Sie darauf, dass die Netzleitung nicht gequetscht oder durch scharfe Kanten beschädigt werden kann. Bei Beschädigungen soll eine Fachkraft das Kabel ersetzen.
- Trennen Sie das Gerät bei Nichtbenutzung und vor jeder Reinigung vom Netz. Fassen Sie dazu den Netzstecker an der Grifffläche an und ziehen Sie nie an der Netzleitung.
- Bei Schäden verursacht durch eigenmächtige Änderungen erlischt der Garantieanspruch.
- Halten Sie das Gerät von Feuer und brennbaren Materialien fern.
- Halten Sie Kinder und Unbefugte vom Gerät fern.

## 3. Allgemeine Richtlinien

- Dieses Gerät wurde für den professionellen Einsatz auf Bühnen, in Discotheken, Theatern, usw. entworfen. Die **VDP900HZ** ist nur zur Verwendung in Innenräumen und mit einer Wechselspannung von 230VAC / 50Hz konzipiert worden.
- Vermeiden Sie Erschütterungen. Vermeiden Sie rohe Gewalt während der Installation und Bedienung des Gerätes.
- Trinken Sie keine Rauchflüssigkeit. Wenn dies der Fall ist, rufen Sie sofort einen Arzt an. Sollte das Nebelfluid mit der Haut oder den Augen in Kontakt kommen, spülen die dann reichlich mit Wasser.
- Nehmen Sie das Gerät erst in Betrieb, nachdem Sie sich mit seinen Funktionen vertraut gemacht haben. Lassen Sie das Gerät nicht von Personen bedienen, die sich nicht mit dem Gerät auskennen. Meist ist die Beschädigung des Gerätes das Ergebnis von unfachmännischer Bedienung.
- Verwenden Sie die Originalverpackung, wenn das Gerät transportiert werden soll.
- Eigenmächtige Veränderungen sind aus Sicherheitsgründen verboten.

## VDP900HZ

- Verwenden Sie das Gerät nur für Anwendungen in dieser Bedienungsanleitung beschrieben, sonst kann dies zu Schäden am Produkt führen und erlischt der Garantieanspruch. Jede andere Verwendung ist mit Gefahren wie Kurzschluss, Brandwunden, elektrischem Schlag, usw. verbunden.
- Fügen Sie dem Nebelfluid niemals Öle, Duftstoffe oder andere Flüssigkeiten hinzu.
- Die Installation muss vor Inbetriebnahme von einem Experten genehmigt werden.
- Schließen Sie das Gerät an das Hauptnetz und nicht an einen Dimmer an.

### 4. Installation

- Packen Sie das Gerät aus. Sorgen Sie dafür, dass Sie alle Schaumgummi- und Plastikfüllungen entfernen.
- Reinigen Sie die Düse und sorgen Sie dafür, dass nichts den Ausgang versperrt.
- Stellen Sie die **VDP900HZ** horizontal auf eine ebene Oberfläche. Entfernen Sie den Tankverschlussdeckel.
- Füllen Sie den Behälter mit Nebelfluid einer hohen Qualität (**VDLHLH5**). Achten Sie darauf, dass Sie die Kapazität des Behälters nicht überschreiten. Schrauben Sie den Deckel wieder fest.
- Stecken Sie den Anschlussstecker der Fernbedienung in die entsprechende Buchse auf der Rückseite des Gerätes.

### 5. Gebrauch

#### a) Das Gerät

- Schließen Sie die Fernbedienung an die Buchse auf der Rückseite des Gerätes an. Stecken Sie den Netzstecker in die Steckdose.
- Schalten Sie das Gerät über den Netzschalter auf der Rückseite des Gerätes ein.
- Die rote Anzeige der Fernbedienung leuchtet.
- Lassen Sie das Gerät aufheizen. Der Aufheizvorhang hängt von den Umständen ab und dauert nie mehr als 10 Minuten.
- Wenn das Gerät die genaue Temperatur erreicht hat, leuchtet die grüne Anzeige der Fernbedienung (siehe "**Die Fernbedienung**").

#### b) Die Fernbedienung

Siehe Abbildung auf Seite 2.

<b>1</b>	Stromversorgungs-LED
<b>2</b>	Nebelausstoß alle x Minuten (max. 30 Minuten)
<b>3</b>	Ausstoßvolumen
<b>4</b>	Anzeige-LED

<b>5</b>	Leuchtet bei Nebelausstoß
<b>6</b>	Aufeinander folgende Nebelstöße während x Sekunden (max. 15 Sekunden)
<b>7</b>	Überhitzung-LED
<b>8</b>	Nebelausstoß-Taste

### 6. Bemerkungen

**Die VDP900HZ stoppt nicht automatisch wenn der Behälter leer ist; die Pumpe bleibt funktionieren. Achten Sie darauf, dass der Behälter während des Betriebs nie leer wird. Ein Betrieb ohne Nebelfluid kann zu Schäden führen.**

- Erzeugt das Gerät wenig oder keinen Nebel, oder macht es mechanische Geräusche, trennen Sie es dann sofort vom Netz. Überprüfen Sie den Tankinhalt, die externe Sicherung und das Stromkabel. Sehen Sie nichts ungewohnt, schließen Sie das Gerät dann wieder an das Netz an. Funktioniert es nicht nach 30 Sekunden, schalten Sie es wieder aus, um Schäden zu vermeiden. Bringen Sie das Gerät zu Ihrem Verteiler. Entleeren Sie den Tank, ehe Sie das Gerät transportieren.
- Während des Betriebs bilden sich Wassertropfen an der Düse. Dies ist normal.
- Nach einem Nebelausstoß, kann das Gerät immer noch ein bisschen Nebel erzeugen.

### 7. DMX-Anschluss

#### a. DMX512-Anschluss

Verbinden Sie ein XLR-Kabel mit dem 3-Pin XLR-Ausgang der Steuerung und die andere Seite mit dem 3-Pin XLR-Eingang der **VDP900HZ**. Sie können verschiedene **VDP900HZ** in Serie schalten. Verwenden Sie ein 2-adriges abgeschirmtes Kabel mit XLR Ein- und Ausgangsanschlüssen.



**b. DMX-512-Kette mit Abschlusswiderstand**

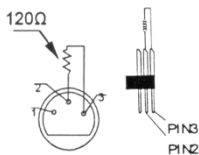

Ein DMX-Abschlusswiderstand ist empfehlenswert für Installationen, bei denen das DMX-Kabel lang ist oder in einer Umgebung mit vielem elektrischem Rauschen (z.B. Discos). Der Abschlusswiderstand verhindert Störung des digitalen Steuersignals durch elektrisches Rauschen. Der DMX-Abschlusswiderstand ist nur eine XLR-Buchse mit einem 120Ω Widerstand zwischen 2 und 3, die den XLR-Ausgang des letzten Geräts in der Kette angeschlossen wird. Siehe Abbildung links.

**c. Startadresse des Projektors wählen**

Alle DMX-gesteuerten Geräte brauchen eine digitale Startadresse, sodass das richtige Gerät auf die Signale reagieren kann. Diese digitale Startadresse ist die Kanalnummer, von der das Gerät die Befehle der DMX-Steuerung empfängt und ausführt. Geben Sie die korrekte Nummer ein und lesen Sie es im Display auf der Unterseite.

Sie können dieselbe Startadresse für eine ganze Gruppe von Geräten verwenden oder eine separate Startadresse für jedes Gerät eingeben. Wenn alle Geräte dieselbe Startadresse haben, werden sie auf einem spezifischen Kanal das Steuersignal empfangen. Mit anderen Worten, wenn Sie die Einstellungen von einem Kanal ändern, werden alle Geräte zur gleichen Zeit beeinflusst. Wenn Sie verschiedene Adressen einstellen, wird jedes Gerät auf einem anderen Kanal Signale empfangen. Wenn Sie die Einstellungen ändern, wird nur das besagte Gerät beeinflusst.

Im Falle der 1-Kanal-VDP900HZ, ist die Startadresse der ersten Einheit 1, der zweiten Einheit 2 (1 + 1), der dritten Einheit 3 (1 + 2), usw.

**8. Reinigung und Wartung**

1. Alle verwendeten Schrauben müssen fest angespannt werden und dürfen keine Rostspuren zeigen.
2. Das Gehäuse, die Linsen, die Montagebügel und der Montageort (z.B. Decke oder Gebinde) dürfen nicht angepasst werden, z.B. bohren Sie keine zusätzlichen Löcher in Montagebügel, verändern Sie die Anschlüsse nicht, usw.)
3. Sorgen Sie dafür, dass die Netzkabel nicht beschädigt sind. Lassen Sie das Gerät von einer Fachkraft warten.
4. Trennen Sie das Gerät vom Netz ehe Sie mit den Servicearbeiten anfangen.
5. Reinigen Sie das Gerät alle 40 Betriebsstunden. Verwenden Sie eine Mischung von 80% Wasser und 20% Essig.
  - a) Demontieren Sie die Düse und machen Sie diese mit Essig sauber. Sorgen Sie dafür, dass Sie alle Rückstände entfernen.
  - b) Entleeren Sie den Behälter und befüllen Sie ihn mit der Mischung. Lassen Sie das Gerät funktionieren bis der Behälter.
  - c) Montieren Sie die Düse wieder und befüllen Sie den Behälter mit Nebelfluid für einen nächsten Gebrauch.
6. Die Teile dürfen nicht eigenmächtig ersetzt werden.
7. Bestellen Sie eventuelle Ersatzteile bei Ihrem Fachhändler.

**9. Technische Daten**

Stromversorgung	230VAC ~ 50Hz
Stromverbrauch	max. 900W
Tankinhalt	1.3 Liter
Ausstoßvolumen	285m <sup>3</sup> /Min.
Abmessungen	490 x 200 x 185mm
Gewicht	7.5kg

**Verwenden Sie dieses Gerät nur mit originellen Zubehörteilen. Velleman nv übernimmt keine Haftung für Schaden oder Verletzungen bei (falscher) Anwendung dieses Gerätes. Für mehr Informationen zu diesem Produkt und die neueste Version dieser Bedienungsanleitung, siehe [www.hqpower.eu](http://www.hqpower.eu). Alle Änderungen ohne vorherige Ankündigung vorbehalten.**

**© URHEBERRECHT**

**Velleman nv besitzt das Urheberrecht für diese Bedienungsanleitung. Alle weltweiten Rechte vorbehalten.** Ohne vorherige schriftliche Genehmigung des Urhebers ist es nicht gestattet, diese Bedienungsanleitung ganz oder in Teilen zu reproduzieren, zu kopieren, zu übersetzen, zu bearbeiten oder zu speichern.

## EN

### Velleman® Service and Quality Warranty

Velleman® has over 35 years of experience in the electronics world and distributes its products in more than 85 countries.

All our products fulfil strict quality requirements and legal stipulations in the EU. In order to ensure the quality, our products regularly go through an extra quality check, both by an internal quality department and by specialized external organisations. If, all precautionary measures notwithstanding, problems should occur, please make appeal to our warranty (see guarantee conditions).

#### General Warranty Conditions Concerning Consumer Products (for EU):

• All consumer products are subject to a 24-month warranty on production flaws and defective material as from the original date of purchase.

• Velleman® can decide to replace an article with an equivalent article, or to refund the retail value totally or partially when the complaint is valid and a free repair or replacement of the article is impossible, or if the expenses are out of proportion.

You will be delivered a replacing article or a refund at the value of 100% of the purchase price in case of a flaw occurred in the first year after the date of purchase and delivery, or a replacing article at 50% of the purchase price or a refund at the value of 50% of the retail value in case of a flaw occurred in the second year after the date of purchase and delivery.

#### • Not covered by warranty:

- all direct or indirect damage caused after delivery to the article (e.g. by oxidation, shocks, falls, dust, dirt, humidity...), and by the article, as well as its contents (e.g. data loss), compensation for loss of profits;
  - frequently replaced consumable goods, parts or accessories such as batteries, lamps, rubber parts, drive belts... (unlimited list);
  - flaws resulting from fire, water damage, lightning, accident, natural disaster, etc.;
  - flaws caused deliberately, negligently or resulting from improper handling, negligent maintenance, abusive use or use contrary to the manufacturer's instructions;
  - damage caused by a commercial, professional or collective use of the article (the warranty validity will be reduced to six (6) months when the article is used professionally);
  - damage resulting from an inappropriate packing and shipping of the article;
  - all damage caused by modification, repair or alteration performed by a third party without written permission by Velleman®.
  - Articles to be repaired must be delivered to your Velleman® dealer, solidly packed (preferably in the original packaging), and be completed with the original receipt of purchase and a clear flaw description.
  - Hint: In order to save on cost and time, please reread the manual and check if the flaw is caused by obvious causes prior to presenting the article for repair. Note that returning a non-defective article can also involve handling costs.
  - Repairs occurring after warranty expiration are subject to shipping costs.
  - The above conditions are without prejudice to all commercial warranties.
- The above enumeration is subject to modification according to the article (see article's manual).

## NL

### Velleman® service- en kwaliteitsgarantie

Velleman® heeft ruim 35 jaar ervaring in de elektronica-wereld en verdeelt in meer dan 85 landen.

Al onze producten beantwoorden aan strikte kwaliteitseisen en aan de wettelijke bepalingen geldig in de EU. Om de kwaliteit te waarborgen, ondergaan onze producten op regelmatige tijdstippen een extra kwaliteitscontrole, zowel door onze eigen kwaliteitsafdeling als door externe gespecialiseerde organisaties. Mocht er ondanks deze voorzorgen toch een probleem optreden, dan kunt u steeds een beroep doen op onze waarborg (zie waarborgvoorwaarden).

#### Algemene waarborgvoorwaarden consumentengoederen (voor Europese Unie):

- Op alle consumentengoederen geldt een garantietermijn van 24 maanden op productie- en materiaalfouten en dit vanaf de oorspronkelijke aankoopdatum.
- Indien de klacht gegrond is en een gratis reparatie of vervanging van een artikel onmogelijk is of indien de kosten hiervoor buiten verhouding zijn, kan Velleman® beslissen het desbetreffende artikel te vervangen door een gelijkwaardig artikel of de aankoopsum van het artikel gedeeltelijk of volledig terug te betalen. In dat geval krijgt u een vervangend product of terugbetaling ter waarde van 100% van de aankoopsum bij ontdekking van een gebrek tot één jaar na aankoop en levering, of een vervangend product tegen 50% van de aankoopsum bij terugbetaling van 50% bij ontdekking na één jaar tot 2 jaar.

#### • Val niet onder waarborg:

- alle rechtstreekse of onrechtstreekse schade na de levering veroorzaakt aan het toestel (bv. door oxidatie, schokken, val, stof,

vuil, vocht...), en door het toestel, alsook zijn inhoud (bv. verlies van data), vergoeding voor eventuele winstderving.

- verbruiksgoederen, onderdelen of hulpstukken die regelmatig dienen te worden vervangen, zoals bv. batterijen, lampen, rubberen onderdelen, aandrijfriemen... (onbeperkte lijst).
- defecten ten gevolge van brand, waterschade, bliksem, ongevallen, natuurrampen, enz.
- defecten veroorzaakt door opzet, nalatigheid of door een onoordeelkundige behandeling, slecht onderhoud of abnormaal gebruik of gebruik van het toestel strijdig met de voorschriften van de fabrikant.
- schade ten gevolge van een commercieel, professioneel of collectief gebruik van het apparaat (bij professioneel gebruik wordt de garantietermijn herleid tot 6 maanden).
- schade veroorzaakt door onvoldoende bescherming bij transport van het apparaat.
- alle schade door wijzigingen, reparaties of modificaties uitgevoerd door derden zonder toestemming van Velleman®.
- Toestellen dienen ter reparatie aangeboden te worden bij uw Velleman®-verdelers. Het toestel dient vergezeld te zijn van het oorspronkelijke aankoopbewijs. Zorg voor een degelijke verpakking (bij voorkeur de originele verpakking) en voeg een duidelijke foutomschrijving bij.
- Tip: alvorens het toestel voor reparatie aan te bieden, kijk nog eens na of er geen voor de hand liggende reden is waarom het toestel niet naar behoren werkt (zie handleiding). Op deze wijze kunt u kosten en tijd besparen. Denk eraan dat er ook voor niet-defecte toestellen een kost voor controle aangerekend kan worden.
- Bij reparaties buiten de waarborgperiode zullen transportkosten aangerekend worden.
- Elke commerciële garantie laat deze rechten onverminderd.

**Bovenstaande opsomming kan eventueel aangepast worden naargelang de aard van het product (zie handleiding van het betreffende product).**

## FR

### Garantie de service et de qualité Velleman®

Velleman® jouit d'une expérience de plus de 35 ans dans le monde de l'électronique avec une distribution dans plus de 85 pays.

Tous nos produits répondent à des exigences de qualité rigoureuses et à des dispositions légales en vigueur dans l'UE. Afin de garantir la qualité, nous soumettons régulièrement nos produits à des contrôles de qualité supplémentaires, tant par notre propre service qualité que par un service qualité externe. Dans le cas improbable d'un défaut malgré toutes les précautions, il est possible d'invoquer notre garantie (voir les conditions de garantie).

#### Conditions générales concernant la garantie sur les produits grand public (pour l'UE) :

- tout produit grand public est garanti 24 mois contre tout vice de production ou de matériaux à dater du jour d'acquisition effective ;
- si la plainte est justifiée et que la réparation ou le remplacement d'un article est jugé impossible, ou lorsque les coûts s'avèrent disproportionnés, Velleman® s'autorise à remplacer ledit article par un article équivalent ou à rembourser la totalité ou une partie du prix d'achat. Le cas échéant, il vous sera consenti un article de remplacement ou le remboursement complet du prix d'achat lors d'un défaut dans un délai de 1 an après l'achat et la livraison, ou un article de remplacement moyennant 50% du prix d'achat ou le remboursement de 50% du prix d'achat lors d'un défaut après 1 à 2 ans.
- sont par conséquent exclus :
  - tout dommage direct ou indirect survenu à l'article après livraison (p.ex. dommage lié à l'oxydation, choc, chute, poussière, sable, impureté...) et provoqué par l'appareil, ainsi que son contenu (p.ex. perte de données) et une indemnisation éventuelle pour perte de revenu ;
  - tout bien de consommation ou accessoire, ou pièce qui nécessite un remplacement régulier comme p.ex. piles, ampoules, pièces en caoutchouc, courroies... (liste illimitée) ;
  - tout dommage qui résulte d'un incendie, de la foudre, d'un accident, d'une catastrophe naturelle, etc. ;
  - tout dommage provoqué par une négligence, volontaire ou non, une utilisation ou un entretien incorrect, ou une utilisation de l'appareil contraire aux prescriptions du fabricant ;
  - tout dommage à cause d'une utilisation commerciale, professionnelle ou collective de l'appareil (la période de garantie sera réduite à 6 mois lors d'une utilisation professionnelle) ;
  - tout dommage à l'appareil qui résulte d'une utilisation incorrecte ou différente que celle pour laquelle il a été initialement prévu comme décrit dans la notice ;
  - tout dommage engendré par un retour de l'appareil emballé dans un conditionnement non ou insuffisamment protégé ;
  - toute réparation ou modification effectuée par une tierce personne sans l'autorisation explicite de SA Velleman® ;
  - frais de transport de et vers Velleman® si l'appareil n'est plus couvert sous la garantie.
- toute réparation sera fournie par l'endroit de l'achat. L'appareil doit nécessairement être accompagné du bon d'achat d'origine et être

dûment conditionné (de préférence dans l'emballage d'origine avec mention du défaut) ;

- conseil : il est conseillé de consulter la notice et de contrôler câbles, piles, etc. avant de retourner l'appareil. Un appareil retourné jugé défectueux qui s'avère en bon état de marche pourra faire l'objet d'une note de frais à charge du consommateur ;
- une réparation effectuée en-dehors de la période de garantie fera l'objet de frais de transport ;
- toute garantie commerciale ne porte pas atteinte aux conditions susmentionnées.

**La liste susmentionnée peut être sujette à une complémentation selon le type de l'article et être mentionnée dans la notice d'emploi.**

**ES**

### **Garantía de servicio y calidad Velleman®**

Velleman® disfruta de una experiencia de más de 35 años en el mundo de la electrónica con una distribución en más de 85 países. Todos nuestros productos responden a normas de calidad rigurosas y disposiciones legales vigentes en la UE. Para garantizar la calidad, sometimos nuestros productos regularmente a controles de calidad adicionales, tanto por nuestro propio servicio de calidad como por un servicio de calidad externo. En el caso improbable de que surgieran problemas a pesar de todas las precauciones, es posible apelar a nuestra garantía (véase las condiciones de garantía).

### **Condiciones generales referentes a la garantía sobre productos de venta al público (para la Unión Europea):**

- Todos los productos de venta al público tienen un periodo de garantía de 24 meses contra errores de producción o errores en materiales desde la adquisición original;
- Si la queja está fundada y si la reparación o la sustitución de un artículo es imposible, o si los gastos son desproporcionados, Velleman® autoriza reemplazar el artículo por un artículo equivalente o reembolsar la totalidad o una parte del precio de compra. En este caso, recibirá un artículo de recambio o el reembolso completo del precio de compra al descubrir un defecto hasta un año después de la compra y la entrega, o un artículo de recambio al 50% del precio de compra o la sustitución de un 50% del precio de compra al descubrir un defecto después de 1 a 2 años.
- **Por consiguiente, están excluidos entre otras cosas:**
  - todos los daños causados directamente o indirectamente al aparato y su contenido después de la entrega (p.ej. por oxidación, choques, caída,...) y causados por el aparato, al igual que el contenido (p.ej. pérdida de datos) y una indemnización eventual para falta de ganancias;
  - partes o accesorios que deban ser reemplazados regularmente, como por ejemplo baterías, lámparas, partes de goma... (lista ilimitada);
  - defectos causados por un incendio, daños causados por el agua, rayos, accidentes, catástrofes naturales, etc.;
  - defectos causados a conciencia, descuido o por malos tratos, un mantenimiento inapropiado o un uso anormal del aparato contrario a las instrucciones del fabricante;
  - daños causados por un uso comercial, profesional o colectivo del aparato (el periodo de garantía se reducirá a 6 meses con uso profesional);
  - daños causados por un uso incorrecto o un uso ajeno al que está previsto el producto inicialmente como está descrito en el manual del usuario;
  - daños causados por una protección insuficiente al transportar el aparato.
  - daños causados por reparaciones o modificaciones efectuadas por una tercera persona sin la autorización explícita de SA Velleman®;
  - se calcula gastos de transporte de y a Velleman® si el aparato ya no está cubierto por la garantía.
- Cualquier reparación se efectuará por el lugar de compra. Devuelva el aparato con la factura de compra original y transportélo en un embalaje sólido (preferentemente el embalaje original). Incluya también una buena descripción del defecto;
- Consejo: Lea el manual del usuario y controle los cables, las pilas, etc. antes de devolver el aparato. Si no se encuentra un defecto en el artículo los gastos podrían correr a cargo del cliente;
- Los gastos de transporte correrán a carga del cliente para una reparación efectuada fuera del periodo de garantía.
- Cualquier gesto comercial no disminuye estos derechos.

**La lista previamente mencionada puede ser adaptada según el tipo de artículo (véase el manual del usuario del artículo en cuestión)**

**DE**

### **Velleman® Service- und Qualitätsgarantie**

Velleman® hat gut 35 Jahre Erfahrung in der Elektronikwelt und vertreibt seine Produkte in über 85 Ländern. Alle Produkte entsprechen den strengen Qualitätsforderungen und gesetzlichen Anforderungen in der EU. Um die Qualität zu gewährleisten werden unsere Produkte regelmäßig einer zusätzlichen Qualitätskontrolle unterworfen, sowohl von unserer eigenen Qualitätsabteilung als auch von externen spezialisierten Organisationen. Sollten, trotz aller Vorsichtsmaßnahmen, Probleme auftreten, nehmen Sie bitte die Garantie in Anspruch (siehe Garantiebedingungen).

### **Allgemeine Garantiebedingungen in Bezug auf Konsumgüter (für die Europäische Union):**

- Alle Produkte haben für Material- oder Herstellungsfehler eine Garantieperiode von 24 Monaten ab Verkaufsdatum.
  - Wenn die Klage berechtigt ist und falls eine kostenlose Reparatur oder ein Austausch des Gerätes unmöglich ist, oder wenn die Kosten dafür unverhältnismäßig sind, kann Velleman® sich darüber entscheiden, dieses Produkt durch ein gleiches Produkt zu ersetzen oder die Kaufsumme ganz oder teilweise zurückzuzahlen. In diesem Fall erhalten Sie ein Ersatzprodukt oder eine Rückzahlung im Werte von 100% der Kaufsumme im Falle eines Defektes bis zu 1 Jahr nach Kauf oder Lieferung, oder Sie bekommen ein Ersatzprodukt im Werte von 50% der Kaufsumme oder eine Rückzahlung im Werte von 50% im Falle eines Defektes im zweiten Jahr.
  - **Von der Garantie ausgeschlossen sind:**
    - alle direkten oder indirekten Schäden, die nach Lieferung am Gerät und durch das Gerät verursacht werden (z.B. Oxidation, Stöße, Fall, Staub, Schmutz, Feuchtigkeit, ...), sowie auch der Inhalt (z.B. Datenverlust), Entschädigung für eventuellen Gewinnausfall.
    - Verbrauchsgüter, Teile oder Zubehörtteile, die regelmäßig ausgewechselt werden, wie z.B. Batterien, Lampen, Gummiteile, Treibriemen, usw. (unbeschränkte Liste).
    - Schäden verursacht durch Brandschaden, Wasserschaden, Blitz, Unfälle, Naturkatastrophen, usw.
    - Schäden verursacht durch absichtliche, nachlässige oder unsachgemäße Anwendung, schlechte Wartung, zweckentfremdete Anwendung oder Nichtbeachtung von Benutzerhinweisen in der Bedienungsanleitung.
    - Schäden infolge einer kommerziellen, professionellen oder kollektiven Anwendung des Gerätes (bei gewerblicher Anwendung wird die Garantieperiode auf 6 Monate zurückgeführt).
    - Schäden verursacht durch eine unsachgemäße Verpackung und unsachgemäßen Transport des Gerätes.
    - alle Schäden verursacht durch unautorisierte Änderungen, Reparaturen oder Modifikationen, die von einem Dritten ohne Erlaubnis von Velleman® vorgenommen werden.
  - Im Fall einer Reparatur, wenden Sie sich an Ihren Velleman®-Verteiler. Legen Sie das Produkt ordnungsgemäß verpackt (vorzugsweise die Originalverpackung) und mit dem Original-Kaufbeleg vor. Fügen Sie eine deutliche Fehlerbeschreibung hinzu.
  - Hinweis: Um Kosten und Zeit zu sparen, lesen Sie die Bedienungsanleitung nochmals und überprüfen Sie, ob es keinen auf der Hand liegenden Grund gibt, ehe Sie das Gerät zur Reparatur zurückschicken. Stellt sich bei der Überprüfung des Gerätes heraus, dass kein Geräteschaden vorliegt, könnte dem Kunden eine Untersuchungspauschale berechnet.
  - Für Reparaturen nach Ablauf der Garantiefrist werden Transportkosten berechnet.
  - Jede kommerzielle Garantie lässt diese Rechte unberührt.
- Die oben stehende Aufzählung kann eventuell angepasst werden gemäß der Art des Produktes (siehe Bedienungsanleitung des Gerätes).**